

Anwenderdokumentation

„B2B-Shop Ersatzteile“

Inhaltsverzeichnis

1	Nutzungsvorteile.....	3
1.1	Taglich aktuelle Informationen	3
1.2	Folgeteilermittlung.....	3
1.3	Aktuelle Daten.....	3
1.4	Datensicherheit.....	3
2	Systemvoraussetzungen	3
3	Einstiegsseite	3
3.1	Menu.....	4
3.2	Navigationsleiste links.....	4
3.3	Arbeitsbereich mitte	4
3.4	Historie rechts	4
4	Ersatzteilbestellung.....	5
4.1	Schnellerfassung von Positionen	5
4.2	Web-ETD	7
4.3	Bestellvorlage	10
5	Meine Vorgange	11
6	Kennwort andern	13
7	Kennwort vergessen?	15
8	Abmelden	16

1 Nutzungsvorteile

1.1 Täglich aktuelle Informationen

Sie können sich über jeden Internet- Anschluss jederzeit einwählen. Als Miele Partner verfügen Sie somit immer über aktuelle Informationen zu Ihren laufenden Bestellungen und zur Lieferbarkeit von Ersatzteilen.

1.2 Folgeteilermittlung

Ersatzteile, die nicht mehr lieferbar sind bzw. technisch weiterentwickelt wurden, werden „online“ automatisch durch den aktuellen Nachfolgeartikel.

1.3 Aktuelle Daten

Direkter Online-Zugriff auf den kompletten Ersatzteilkatalog. Bestellungen und Kunden individuelle Konditionen ermöglichen schnelle und verbindliche Aussagen zu Preisen und Lieferterminen gegenüber Ihren Kunden.

1.4 Datensicherheit

Hohe Sicherheitsstandards schützen Ihre Daten zuverlässig vor unberechtigtem Zugriff. Mit einer persönlichen Zugangsberechtigung haben nur Sie Einblick in Ihre geschäftlichen Vorgänge.

2 Systemvoraussetzungen

Für den Zugang zum Ersatzteilshop sollte Ihr Rechner mindestens über die folgenden Voraussetzungen verfügen:

Hardware:

Internetfähiger PC, Bildschirmauflösung 1024 x 768

Software:

Microsoft Internet Explorer ab Version 5.5, Session Cookies aktivieren, Java Script aktivieren

3 Einstiegsseite

Anwenderdokumentation

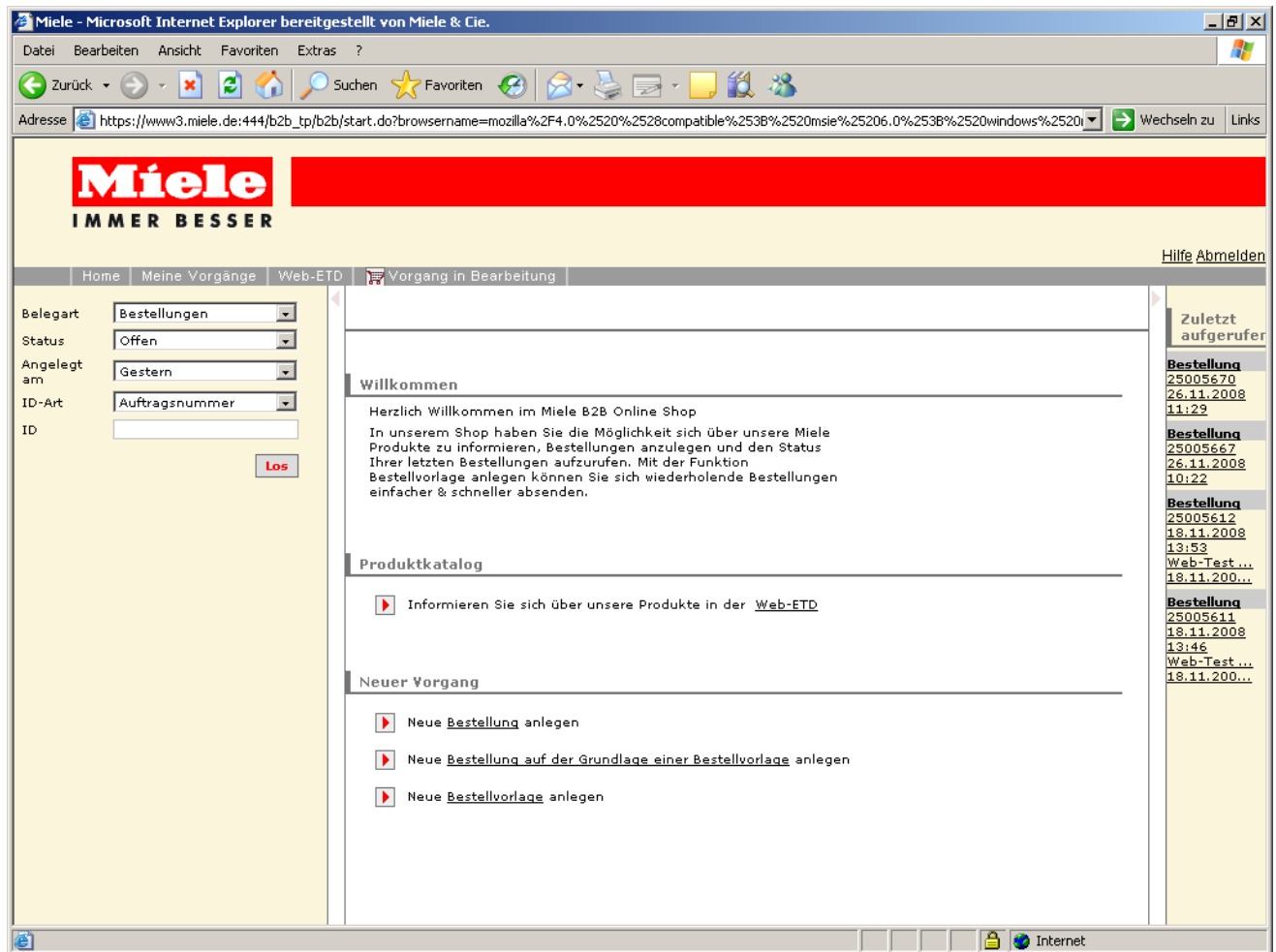

3.1 Menü

Innerhalb der Menuleiste haben Sie die Möglichkeit die Punkte „Meine Vorgänge“, den Katalog, Datenschutzhinweise, AGB, Impressum, Hilfe, Passwort und Abmelden auszuwählen.

3.2 Navigationsleiste links

Die Navigationsleiste links steuert die Bereiche Vorgänge und Produkte. Wird diese Rubrik nicht benötigt, kann sie durch das Symbol ausgeblendet werden. Innerhalb der Rubriken Vorgänge und Produkte können nun diverse Suchkriterien eingestellt und danach angezeigt werden.

3.3 Arbeitsbereich mitte

Innerhalb des Arbeitsbereiches findet die Verarbeitung der ausgewählten Rubrik statt, d.h. sämtliche Arbeitsschritte werden in diesem Bereich dargestellt.

3.4 Historie rechts

Durch Anklicken der Rubrik „Historie“ rechts, gelangen Sie auf die Übersichtsseite Ihrer zuletzt bearbeiteten Aufträge. Jeder in diesem Bereich dargestellte Auftrag kann hier aufgerufen werden. Ebenso wie die Navigationsleiste kann der Bereich der Historie durch das dargestellte Symbol ausgeblendet werden.

Anwenderdokumentation

4 Ersatzteilbestellung

Bestellungen werden grundsätzlich über das Befüllen eines Warenkorbes erzeugt. Das Befüllen des Warenkorbes kann über eine Schnellerfassung der Positionen, über eine Bestellvorlage oder über die Web-ETD erfolgen.

4.1 Schnellerfassung von Positionen

Wählen Sie auf der Startseite den Punkt „Neue Bestellung anlegen“. Sie gelangen in den Warenkorb.

The screenshot shows the Miele web-ETD interface. The browser title is 'Miele - Microsoft Internet Explorer bereitgestellt von Miele & Cie.'. The address bar shows 'https://www3.miele.de:444/b2b_tp/b2b/catalogend.do'. The Miele logo and 'IMMER BESSER' tagline are at the top. The navigation menu includes 'Home', 'Meine Vorgänge', 'Web-ETD', and 'Keine Positionen im Einkaufskorb'. The sidebar on the left has filters for 'Belegart' (Bestellungen), 'Status' (Offen), 'Angelegt am' (Gestern), 'ID-Art' (Auftragsnummer), and 'ID'. The main area is titled 'Bestellung: In Bearbeitung' and contains fields for 'Ihre Referenznummer:', 'Ihre Bezeichnung:', 'Rechnungsempfänger', 'Lieferadresse:', and 'Lieferart:'. A summary table shows costs: 'Gesamtpreis netto: 0,00 CHF', 'Versandkosten: 0,00 CHF', 'Steuern: 0,00 CHF', and 'Gesamtpreis brutto: 0,00 CHF'. Below this is a table for 'Standard-Liefereinstellungen für Positionen' with columns: Pos., Produkt, Menge, Einheit, Bezeichnung, Verf, am, Gesamtpreis. At the bottom, there are buttons for 'Aktualisieren', 'Abbrechen', and 'Bestellen'. A right sidebar shows a list of recent orders.

Ihre Referenznummer

In diesem Feld können Sie eine Bestellnummer hinterlegen, um Ihre Bestellungen eindeutig kennzeichnen zu können. Diese Referenzen werden auf allen Papieren Aufgedruckt (Auftragsbestätigung / Lieferschein / Rechnung)

Ihre Bezeichnung

In diesem Feld können Sie Informationen eintragen, welche für Ihre Internen Abläufe von Wichtigkeit sind. Diese Informationen werden auf den Miele-Papieren (Auftragsbestätigung / Lieferschein / Rechnung) **nicht** aufgedruckt.

Anwenderdokumentation

Rechnungsadresse

Rechnungsadressen, welche bei uns im Kundenstamm hinterlegt und freigegeben sind, können Sie hier auswählen.

Lieferadresse

Sie können aus den bei Miele angegebenen Lieferadressen die korrekte auswählen. Über die Schaltfläche  kann eine abweichende Lieferanschrift erfasst werden.

Lieferart

Stehen mehrere Lieferarten zur Wahl, kann in diesem Feld eine entsprechende Auswahl getroffen werden.

Produkt

In dem Feld Produkt können Sie die Materialnummer erfassen und mit der Enter-Taste bestätigen. Es wird geprüft, ob das Material vorhanden ist und ggf. mit einer Folgeteilnummer ersetzt.

Menge

Die Menge zur entsprechenden Materialnummer können Sie durch Eingabe einer Zahl verändern und mit Enter bzw. durch drücken der Schaltfläche  übernehmen.

Neue Positionen

Sollten die vorgeblendeten Positionen nicht ausreichen, können Sie eine bestimmte Anzahl von leeren Positionen zu Ihrem Warenkorb hinzufügen, indem Sie die entsprechende Anzahl neuer Positionen auswählen und die Schaltfläche Aktualisieren betätigen.

Anwenderdokumentation

The screenshot shows the Miele web interface in Microsoft Internet Explorer. The browser address bar shows https://www3.miele.de:444/b2b_tp/b2b/catalogend.do. The page header features the Miele logo and the slogan "IMMER BESSER". The navigation bar includes "Home", "Meine Vorgänge", and "Web-ETD". A shopping cart icon indicates "1 Position(en) im Wert von 46,47 CHF".

On the left, there are dropdown menus for "Belegart" (Bestellungen), "Status" (Offen), "Angelegt am" (Gestern), and "ID-Art" (Auftragsnummer). A "Los" button is located below these menus.

The main content area is titled "Bestellung: In Bearbeitung". It includes input fields for "Ihre Referenznummer:" and "Ihre Bezeichnung:". To the right, a summary table shows:

Gesamtpreis netto:	36,02 CHF
Versandkosten:	10,45 CHF
Steuern:	3,53 CHF
Gesamtpreis brutto:	50,00 CHF

Below this is the "Standard-Liefereinstellungen für Positionen" section, with fields for "Rechnungsempfänger", "Lieferadresse", and "Lieferart" (Post). A table lists the items in the cart:

Pos.	Produkt	Menge	Einheit	Bezeichnung	Verf.	am	Gesamtpreis	
10	10200	100	ST	Federscheibe 85	100	06.02.2009	36,02 CHF	

At the bottom of the table, there are buttons for "5 Neue Positionen", "Aktualisieren", "Abbrechen", and "Bestellen". On the right side, a "Zuletzt aufgerufen" list shows recent orders with their IDs and timestamps.

Oben rechts wird Ihnen die Gesamtsumme Ihrer Bestellung angezeigt. In der Positionstabelle werden Ihnen Bezeichnung, Preis und Verfügbarkeit angezeigt. Möchten Sie eine Position löschen, können Sie dies über die Schaltfläche in der letzten Spalte der Positionstabelle durchführen.

Die Schaltfläche „Bestellen“ sendet die Bestellung ab. Es wird ein Zusammenfassung Ihrer Bestellung angezeigt. Außerdem wird die Bestellung in die Historie (ganz rechts unter „zuletzt aufgerufen“) hinzugefügt.

The screenshot shows the Miele web interface after clicking the "Bestellen" button. The page displays a confirmation message: "Unterlagen auszudrucken. wenden Sie sich bitte an unseren Kundenservice." Below this, the "Gesamtstatus" is shown as "Offen". On the right side, the "Zuletzt aufgerufen" list is updated with a new entry: "Bestellvorlage 25005896 28.01.2009 15:34".

4.2 Web-ETD

Neben der direkten Erfassung von Materialnummern im Warenkorb können Sie auch unseren Web-ETD Ersatzteilkatalog zur Auswahl nutzen.

Anwenderdokumentation

Wählen Sie hierzu entweder in der Navigationsleiste den Punkt „Web-ETD“ oder auf der Startseite den Punkt „Informieren Sie sich über unsere Produkte in der Web-ETD“.

Es wird ein neues Fenster geöffnet, in dem die Web-ETD angezeigt wird. Bitte berücksichtigen Sie, dass der Aufruf dieses Fensters eventuell durch den Pop-Up-Blocker des Browsers verhindert wird. Bitte deaktivieren Sie in diesem Fall den Pop-Up-Blocker.

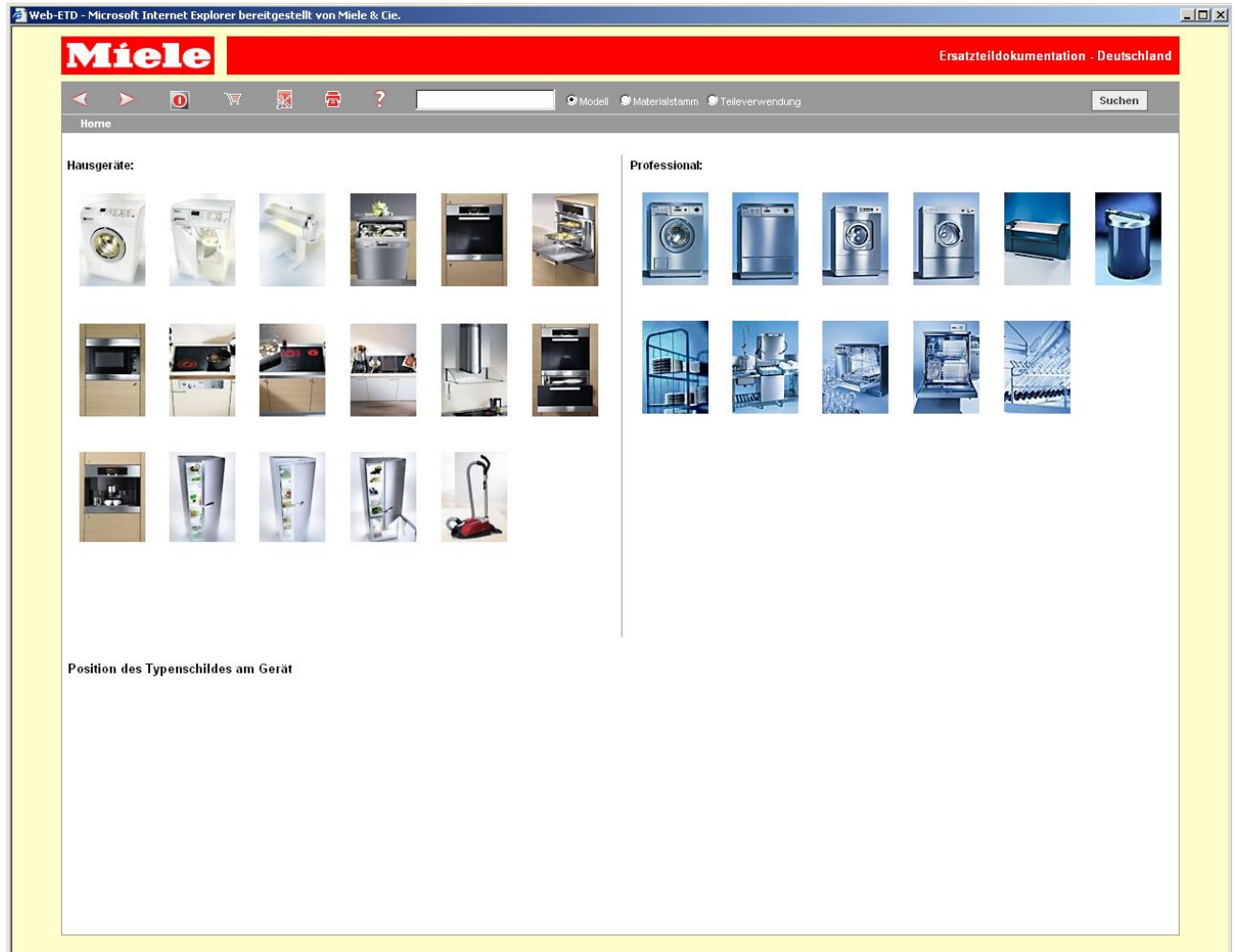

Die Web-ETD verfügt über ein eigenes Online-Hilfe-System mit komfortabler Suchfunktionalität. Sie erreichen es über den Punkt . Daher wird der Prozess der Ersatzteilauswahl nur grob skizziert.

Anwenderdokumentation

Web-ETD - Microsoft Internet Explorer bereitgestellt von Miele & Cie.

Miele Ersatzteildokumentation - Deutschland

Modell Materialstamm Teileverwendung Suchen

Home: Waschautomaten / BRILLANT 4823 WCS (W323) / 010 GEHAEUSE_DECKEL_, TRANSPORTSICHERUNG







Abb.	Mat.Nr.	SL	FT	Mge.	ME	Hz	Benennung
1-4							Bis Fabr.-Nr. 49046683
<input type="checkbox"/>	1-4	5227431	**	1	Stk.		Gehäuse
<input type="checkbox"/>	1-4	5227432	**	1	Stk.		Gehäuse
<input type="checkbox"/>	1-4	5227433	**	1	Stk.		Gehäuse
<input type="checkbox"/>	1-4	5227434		1	Stk.		Gehäuse
1-4							Ab Fabr.-Nr. 49046684
<input type="checkbox"/>	1-4	5653460	**	1	Stk.		Gehäuse
<input type="checkbox"/>	1-4	5653461	**	1	Stk.		Gehäuse
<input checked="" type="checkbox"/>	1-4	5653473		1	Stk.		Gehäuse
<input type="checkbox"/>	2	1751531	**	4	Stk.		-Fuss
<input type="checkbox"/>	2+3	304591	**	4	Stk.		-Fuss Gewindelänge 34mm
<input type="checkbox"/>	2+3	304592	N	4	Stk.		-Fuss Gewindelänge 34mm
<input type="checkbox"/>	2+3	23380	W	4	Stk.		Fuss Gewindelänge 46mm
<input type="checkbox"/>	3						--Befestigung
<input type="checkbox"/>		14042		4	Stk.		--Sechskantmutter BM10
<input type="checkbox"/>	4	4967563	**	1	Stk.		-Halter ENTLÜFTUNGSSCHLAUCH
<input type="checkbox"/>	4	5476820	**	1	Stk.		-Halter Schloss
<input type="checkbox"/>	4	5476821	**	1	Stk.		-Halter Schloss
<input type="checkbox"/>	4	5687780		1	Stk.		-Halter Schloss
<input type="checkbox"/>	5	5054430	**	2	Stk.		Stopfen Rückwand
<input type="checkbox"/>	5	5054431		2	Stk.		Stopfen Rückwand
6-9							AUSFLUEHRUNG WATERPROOF
<input type="checkbox"/>	6	4965013	**	1	Stk.		Schwimmergehäuse
<input type="checkbox"/>	6	4965014	**	1	Stk.		Schwimmergehäuse
<input type="checkbox"/>	6	4965015	**	1	Stk.		Schwimmergehäuse
<input type="checkbox"/>	6-8	4965023	**	1	Stk.		Schwimmer
<input type="checkbox"/>	6-8	4965024	**	1	Stk.		Schwimmer
<input type="checkbox"/>	6-8	4965025		1	Stk.		Schwimmer Baugruppe
<input type="checkbox"/>	7	5047880		1	Stk.		-Schwimmer

Position 1-4 Historie ausblenden

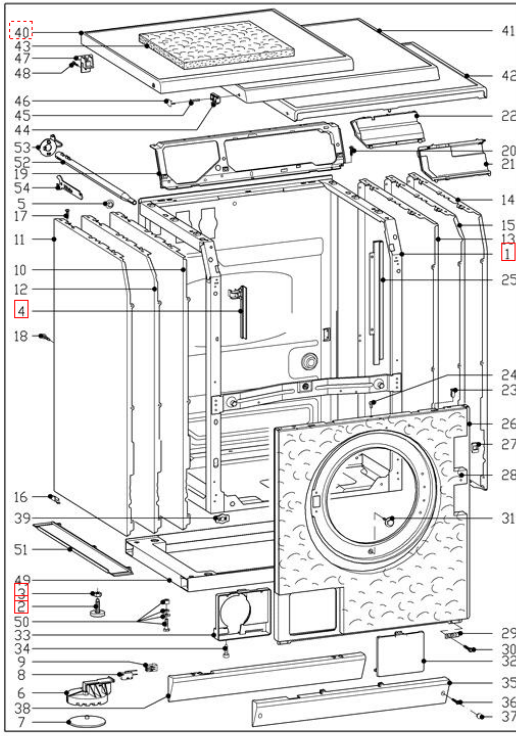
In der Web-ETD können Sie Produkte auswählen und über die Schaltfläche  in den Web-ETD-Warenkorb legen. Sammeln Sie so die benötigten Ersatzteile zusammen. Wenn Sie nun eine Bestellung tätigen wollen, rufen Sie den Web-ETD-Warenkorb mittels der Schaltfläche  in der Web-ETD-Navigation oben links auf. Folgendes Fenster wird angezeigt.

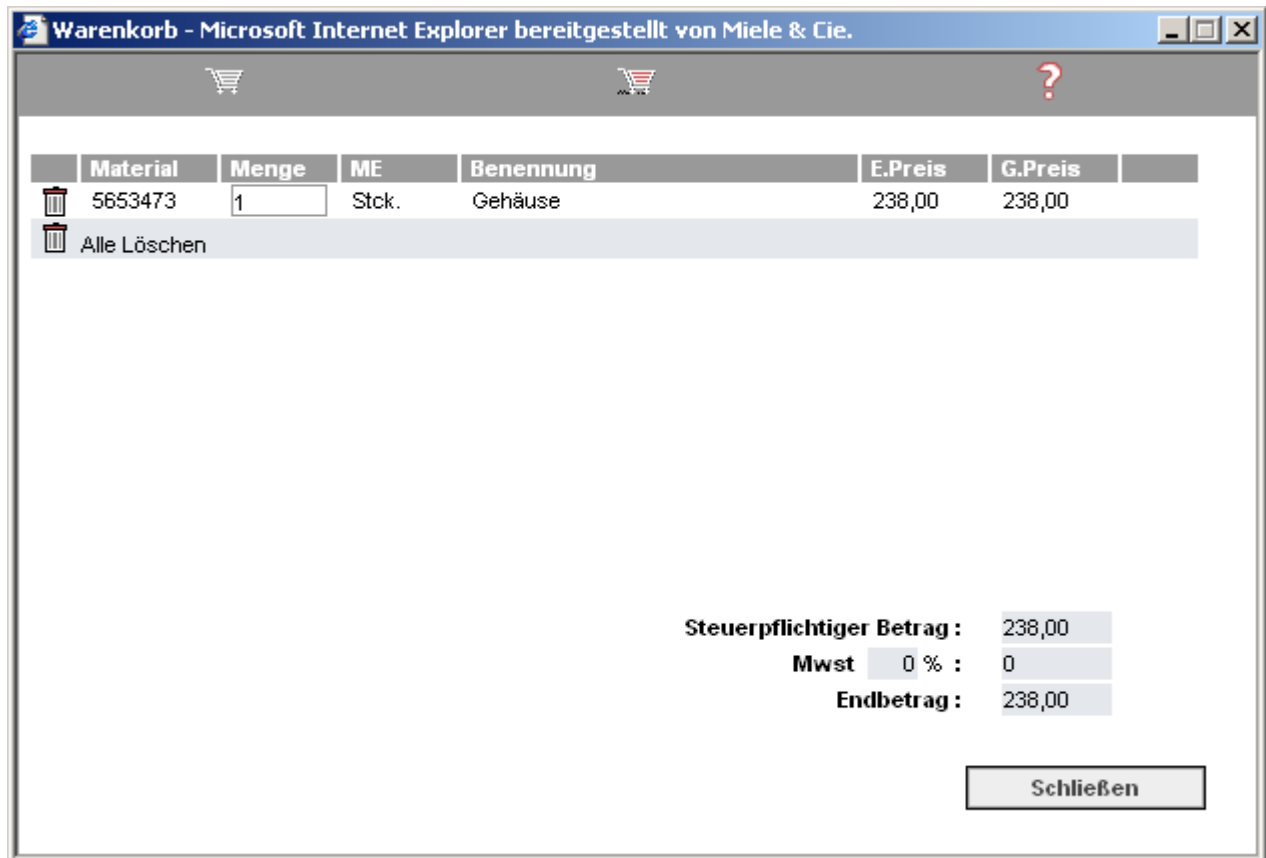
Anwenderdokumentation



Mit der Schaltfläche  übernehmen Sie den Web-ETD-Warenkorb in den Warenkorb. Nun können Sie wie bei der Schnellbestellung weitere Produkte hinzufügen oder die Bestellung abschliessen.

4.3 Bestellvorlage

Mit der Funktion der Bestellvorlage haben Sie die Möglichkeit unabhängig vom Bestellprozess Vorlagen zu definieren und abzuspeichern. Z.B. können Sie Ersatzteilbestellungen für Reparaturaufträge vorerst speichern und abrufen wenn der Kunde den Reparaturauftrag bestätigt.

Das Vorgehen ist identisch wie bei der Schnellbestellung. Wenn Sie mit der Schaltfläche „Sichern“ bestätigen, wird eine Bestellvorlage angelegt. Diese können Sie später in einen Warenkorb überführen um eine Bestellung durchzuführen.

Hierzu wählen Sie auf der Startseite den Punkt „Neue Bestellung auf der Grundlage einer Bestellvorlage anlegen“.

Anwenderdokumentation

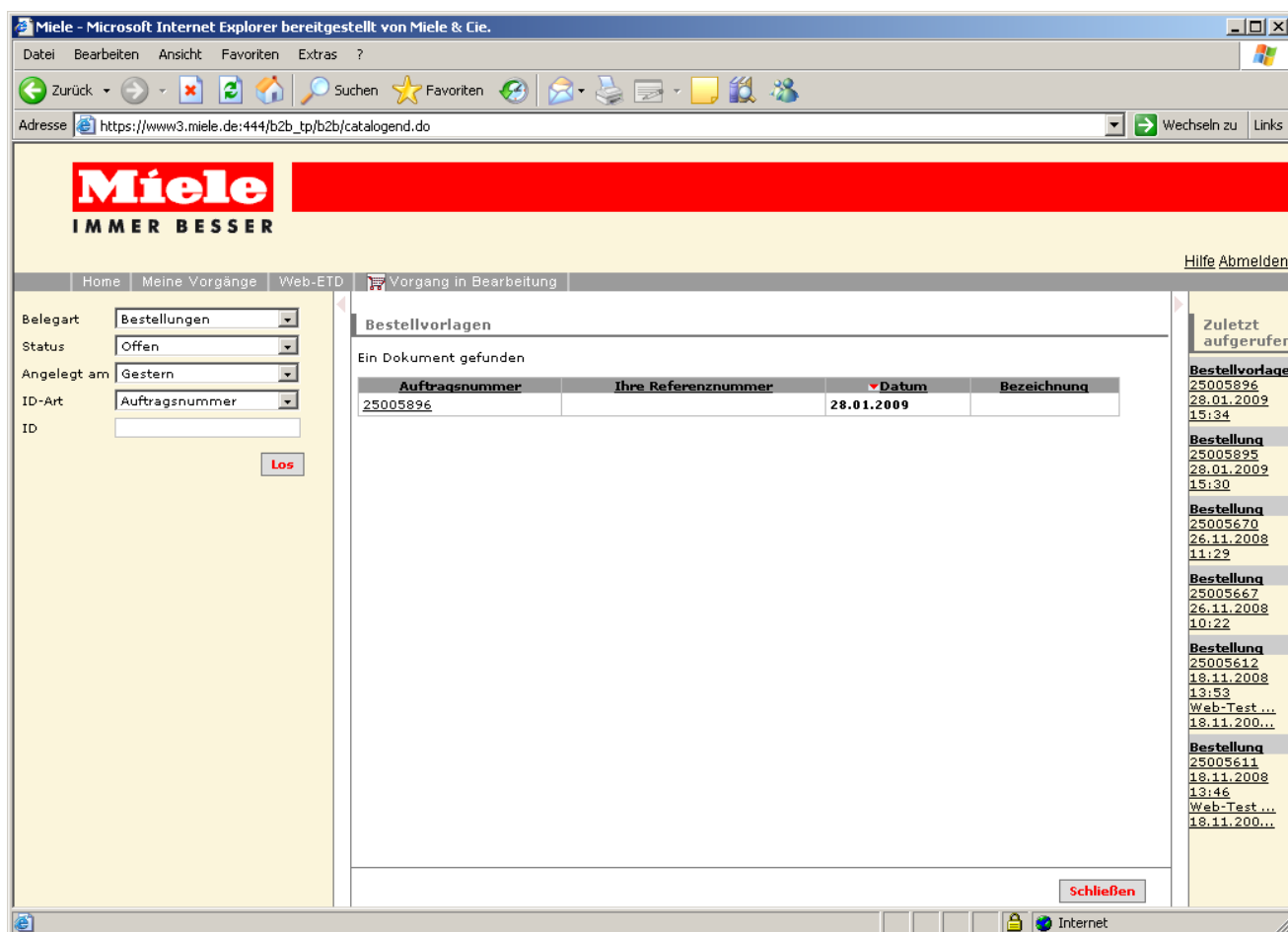

Nach der Auswahl der entsprechenden Bestellvorlage werden die darin enthaltenen Artikel in den Warenkorb gelegt.

5 Meine Vorgänge

Über den Bereich „Meine Vorgänge“ haben Sie die Möglichkeit Vorgänge oder Produkte nach Selektionskriterien anzeigen zu lassen.



Sie können nach Bestellungen und Bestellvorlagen (Auswahl „Belegart“) anhand verschiedener Kriterien suchen:

Status: beliebig, offen oder erledigt

Anwenderdokumentation

Angelegt am: Auswahl eines Zeitraumes

ID-Art: Ihre Referenznummer (Feld im Warenkorb), Miele-Auftragsnummer oder Artikelnummer

ID: entsprechender Wert zur ID-Art

Über die Schaltfläche  wird Ihnen das Suchergebnis angezeigt.

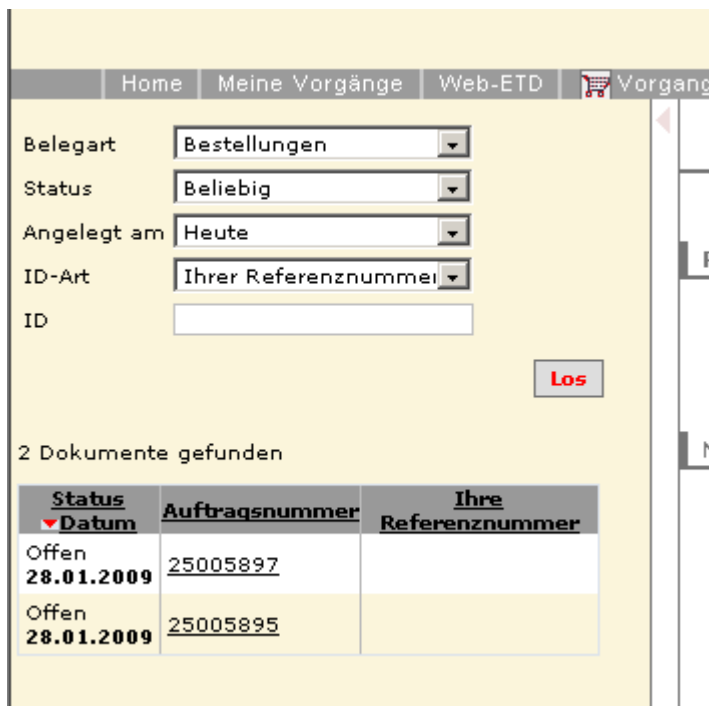

The screenshot shows a web interface for searching orders. At the top, there are navigation tabs: Home, Meine Vorgänge, Web-ETD, and Vorgänge. Below the tabs, there are several filter fields:

- Belegart: Bestellungen
- Status: Beliebig
- Angelegt am: Heute
- ID-Art: Ihrer Referenznummer
- ID: (empty text input)

To the right of these fields is a red button labeled "Los". Below the filters, it says "2 Dokumente gefunden". A table displays the search results:

Status	Auftragsnummer	Ihre Referenznummer
Offen 28.01.2009	25005897	
Offen 28.01.2009	25005895	

Über einen Klick auf die Auftragsnummer verzweigen Sie auf die Detailanzeige des Beleges.

Anwenderdokumentation

The screenshot shows a web browser window displaying the Miele website. The main content area shows order details for order number 25005895, dated 28.01.2009 at 15:30. The order status is 'Offen' (Open). The total price is 50.00 CHF, with a net price of 36.02 CHF and shipping costs of 10.45 CHF. The order contains one item: 100 pieces of 'Federscheibe B5' (Spring disc B5) for a total price of 36.02 CHF. The delivery address is redacted with slashes, and the delivery method is 'Post'. A table of order items is visible, with the first item selected. A sidebar on the right lists recent orders, and a bottom bar contains buttons for 'In den Einkaufskorb kopieren', 'Drucken', 'Zu Favoriten hinzufügen', and 'Schließen'.

Möchten Sie Ersatzteile aus einer alten Bestellung in einen neuen Warenkorb übernehmen, können Sie dies durch die Auswahl der jeweiligen Position und die Schaltfläche

In den Einkaufskorb kopieren

6 Kennwort ändern

Sollten Sie Ihr Kennwort ändern wollen, bestätigen Sie bitte das Feld "Ich möchte mein Kennwort nach der Anmeldung ändern" an. Tragen Sie Ihren Benutzernamen, sowie das Kennwort ein und bestätigen dieses mit der Schaltfläche "Anmelden".

Anwenderdokumentation

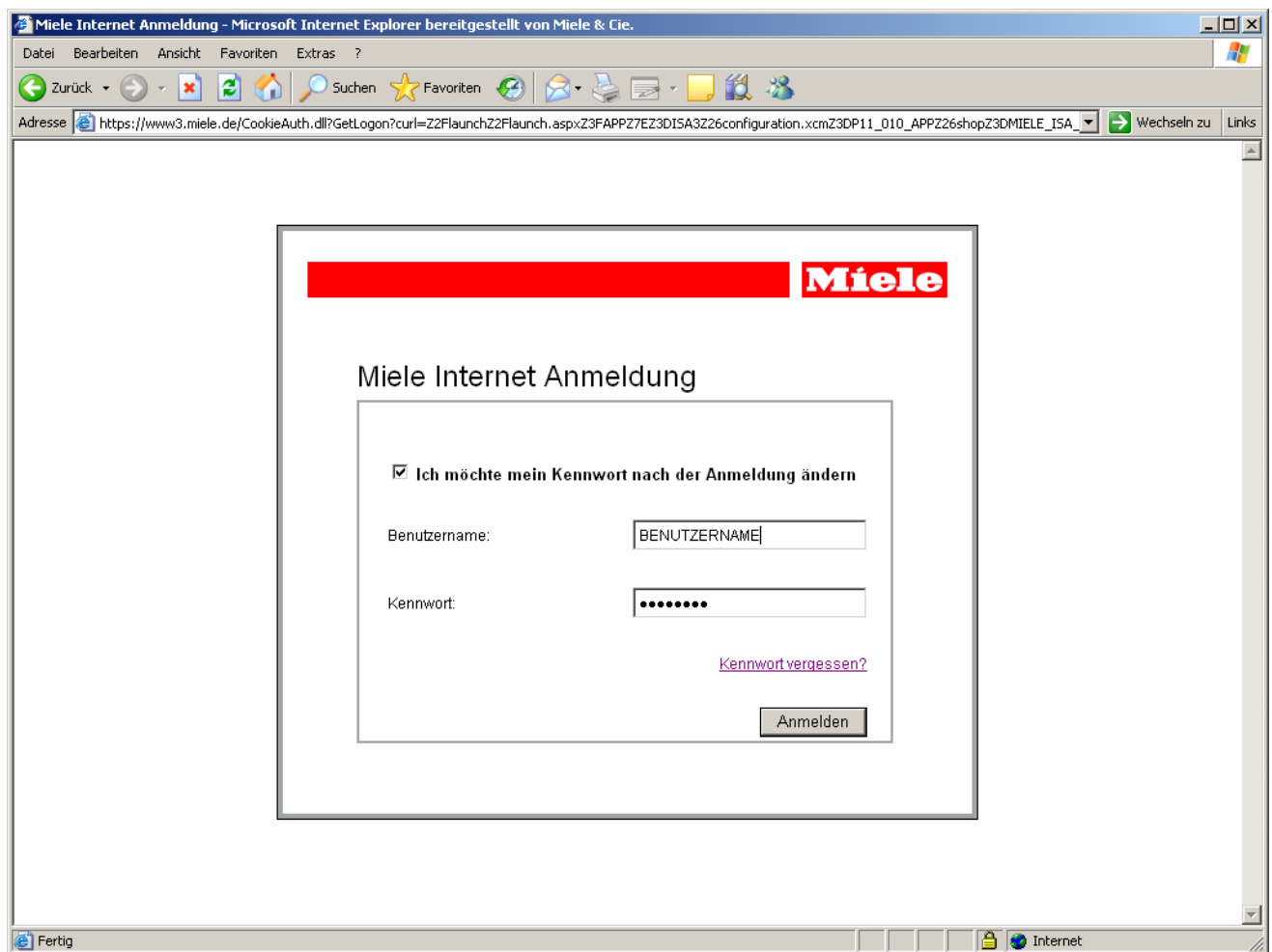

In dem Dialog "Kennwort ändern" tragen Sie nun Ihr altes, sowie Ihr neues Kennwort ein und bestätigen Sie es. Mit der Schaltfläche "Kennwort ändern" wird die Änderung durchgeführt.

Bitte verwenden Sie ein Kennwort, welches aus Buchstaben und Zahlen besteht. Einfach zu erratende Kennwörter werden unter Umständen nicht akzeptiert.

Anwenderdokumentation

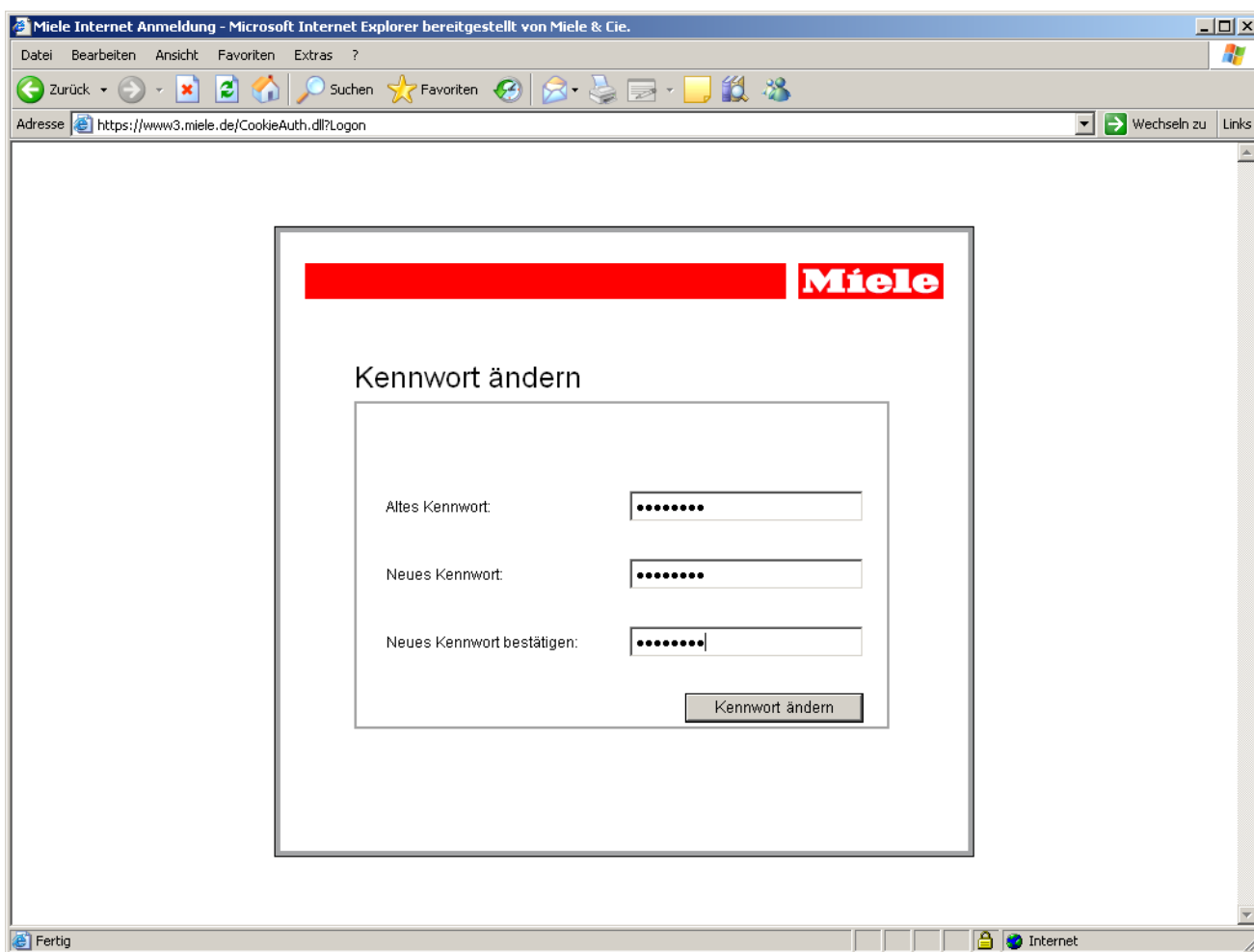

Anschließend gelangen Sie wie gewohnt in den Ersatzteil-Shop.

7 Kennwort vergessen?

Sollten Sie Ihr Passwort vergessen haben haben Sie die Möglichkeit über den Link "Kennwort vergessen" auf der Anmeldeseite ein neues Kennwort anzufordern.

Anwenderdokumentation

The screenshot shows a web browser window titled "Neues Kennwort generieren - Microsoft Internet Explorer bereitgestellt von Miele & Cie." with the address bar showing "https://www4.miele.de/PasswordReset/". The main content area displays the Miele logo and the heading "Neues Kennwort generieren". Below this is a form with the following fields:

- Benutzername:** Input field containing "BENUTZERNAME" with a help icon.
- E-Mail:** Input field containing "email@test.ch" with a help icon.
- Bestätigungs-Code:** A CAPTCHA image showing the number "726062".
- Bestätigungs-Code wiederholen:** Input field containing "726062" with a help icon.

At the bottom of the form is a button labeled "Neues Kennwort generieren". The browser's status bar at the bottom shows "Fertig" and "Internet".

Benutzername

Tragen Sie hier bitte Ihren Benutzernamen ein.

E-Mail

Tragen Sie hier Ihre E-Mail Adresse ein, die bei Miele hinterlegt wurde. Eine andere E-Mail Adresse wird aus Sicherheitsgründen nicht akzeptiert.

Bestätigungs-Code wiederholen

Tragen Sie hier den Bestätigungs-Code ein. Mit dem Eintrag des Bestätigungs-Codes wird ein automatisches Ausfüllen des Formulars verhindert.

Nach kurzer Zeit erhalten Sie eine E-Mail mit dem neuen Kennwort.

8 Abmelden

Nach Beendigung Ihrer Transaktionen innerhalb des Ersatzteil-Shops sollten Sie diesen mit dem Button "Abmelden" verlassen. Diese Funktion wurde eingeführt, um die Sicherheit Ihres Accounts zu gewährleisten. Bei nicht korrekt beendeter Sitzung ist es möglich mit Hilfe der sogenannten Session-ID in Ihren Account einzudringen, ohne das Kennwort zu kennen. Klicken Sie dagegen auf den Abmelden-Button, so wird die aktuelle ID gelöscht und kann nicht mehr verwendet werden.